

ACO Drain Multiline Seal in V100

Sealin
TECHNOLOGY

Lietus ūdens savākšanas kanāls ACO DRAIN Multiline Sealin V100S ar integrētu EPMD blīvējošu materiālu kanālu savienojuma vietās hermētiskam savienojumam saskaņā ar LVS EN 1433; ar integrētu malas aizsardzību no cinkota tērauda un Drainlock restes bezskrūvju fiksēšanas sistēmu.

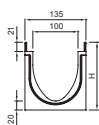
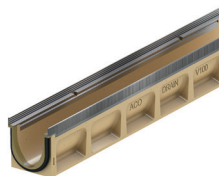

Art: 132330

Type 0.0 - H=150 - L=1000

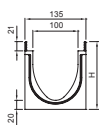
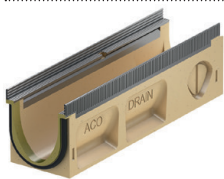

Art: 132332

Type 0.1 - H=150 - L=500

Sagatave stūra un T veida krustojumam un sānu izejai

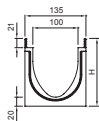

Art: 132333

Type 0.2 - H=150 - L=500

DN/OD 110 Vertikāla izeja ar blīvi un T veida krustojuma sagatave

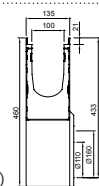
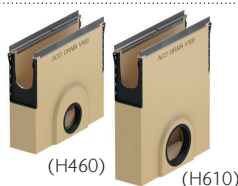

Art: 132391

Gružu ķērājs DN/OD 110, H-460, L-500

Art: 132398

Gružu ķērājs DN/OD 160, H-460, L-500



Art: 132385

Universāls galaslēgš



Art: 02163

Polimērbetona līmes masa

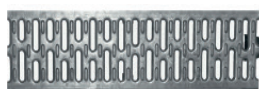

Art: 12610 cinkotā tērauda
L-1000 Spraišļrežģis A15

Art: 12611 cinkotā tērauda
L-500 Spraišļrežģis A15

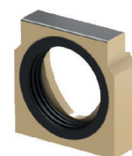

Art: 132846

Type 0.0

Galaslēgš ar izvadu DN 110



Art: 132710 kompozītmateriāla
L-500 Mikrogrīp spraišļrežģis B125

Art: 132720 kompozītmateriāla
L-500 Mikrogrīp spraišļrežģis C250



Art: 132723

Type 0.0

Adapters plūsmas virziena maiņai



Art: 12676 čuguna
L-500 Spraišļrežģis B125

Art: 12670 čuguna
L-500 Spraišļrežģis C250

Art: 23408 čuguna
L-500 Spraišļrežģis D400



Art: 132756

Type 0.0

Adapters stūra un T veida savienojumam



Art: 132495

Silikons

Tehniskas konsultācijas:
SIA "ACO Nordic"
Tel.: +371 67377927
E-mail: aco@aco-nordic.lv
www.aco.lv

ACO. creating
the future of drainage



Gala noslēga uzstādīšana uz lietus ūdens savācēja



Gala noslēga montāža ar labirinta blīvi

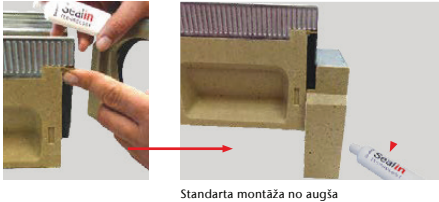

Kanālu elementu, tips 0-10, pievienošana savācējam



Universālā gala noslēga uzstādīšana

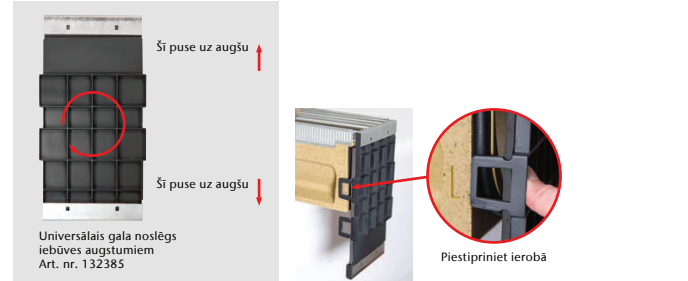

Stūra, T-veida vai krustveida savienojuma izveide

Liekā materiāla izkalšana

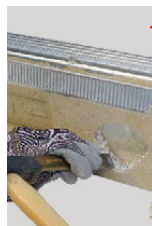

Līmvirsmu pirmapstrāde

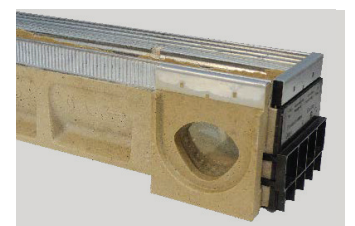

Ierīkošana bruģakmeņi, Klases A 15 līdz E 600

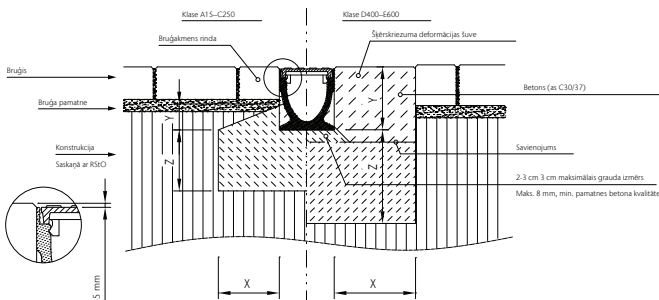

Slodzes klase (saskaņā ar LVS EN 1433)	A 15	B 125	C 250	D 400	E 600
Pamatnes betona spiedes stiprības klase (saskaņā ar LVS EN 206-1)	≥ C 12/15	≥ C 12/15	≥ C 12/15	≥ C 25/30	Atkarīgs no situācijas
Pamatnes betona vides noturības klase	(X0)	(X0)	(X0)	(X0)	Pēc pieprasījuma
Pamatnes izmēri – Tips M (saskaņā ar LVS EN 1433)	X [cm]	≥ 10	≥ 10	≥ 15	≥ 20
	Y [cm]	≥ 7	≥ 7	≥ 7	Kanāla elementa augstums
	Z [cm]	≥ 10	≥ 10	≥ 15	≥ 20

Ierīkošana asfalta, klases A 15 līdz E 600

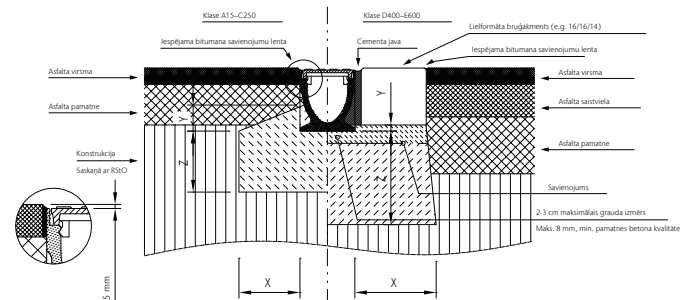

Slodzes klase (saskaņā ar LVS EN 1433)	A 15	B 125	C 250	D 400	E 600
Pamatnes betona spiedes stiprības klase (saskaņā ar LVS EN 206-1)	≥ C 12/15	≥ C 12/15	≥ C 12/15	≥ C 25/30	Atkarīgs no situācijas
Pamatnes betona vides noturības klase	(X0)	(X0)	(X0)	(X0)	Pēc pieprasījuma
Pamatnes izmēri – Type M (saskaņā ar LVS EN 1433)	X [cm]	≥ 10	≥ 10	≥ 15	≥ 20
	Y [cm]	≥ 7	≥ 7	≥ 7	≥ 20
	Z [cm]	≥ 10	≥ 10	≥ 15	≥ 20

ACO Multiline Seal In

1. Gala noslēgs
2. Gružu ķērājs ar izvadu
3. Kanāls ar kaskādi
4. Kanāls 0,5 m ar sagatavi T veida pieslēgumam
5. Kanāls 1 m
6. Gala noslēgs ar izvadu
7. Adapters T-veida savienojumam
8. Kanāls ar pieslēgumu vertikālam izvadam

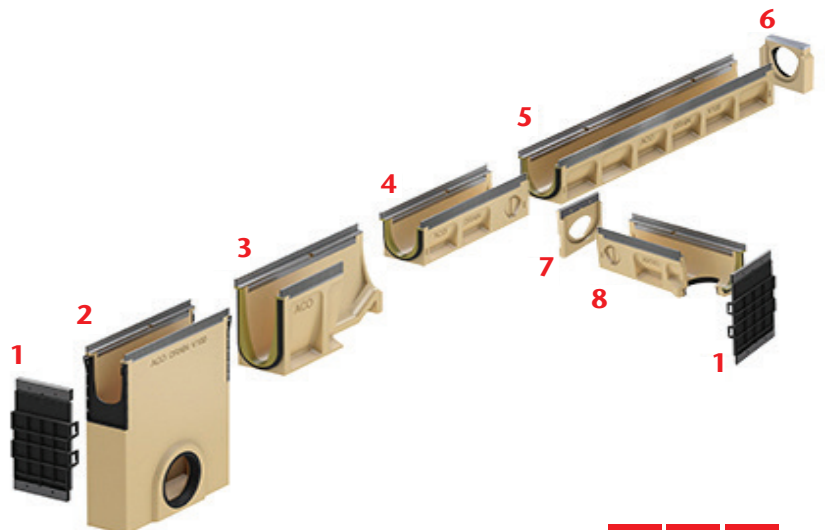

Tehniskās konsultācijas:
SIA "ACO Nordic"
Tel.: +371 67377927
E-mail: aco@aco-nordic.lv
www.aco.lv

ACO. creating
the future of drainage

